

# Die Ultimativen

für Ihre Leidenschaft.



Perfektion in Ihren Händen



## Für Ihren Erfolg entwickelt.

Unique Alpine gilt seit Jahrzehnten als einer der führenden Spezialisten für militärische und polizeiliche Präzisionsgewehre. Basierend auf dieser Expertise und dem Anspruch, uns und unsere Produkte immer weiterzuentwickeln, transferierten wir unser Wissen nun auch auf die Bereiche Jagd und Sport.

Mit unseren für Sie neu entwickelten Waffensystemen, bieten wir Ihnen das für Ihre Leidenschaft notwendige Präzisionswerkzeug – damit Sie Ihre persönlich gesetzten Ziele nicht nur erreichen, sondern auch übertreffen.

Entdecken Sie auf den nächsten Seiten, was uns und unsere Produkte so faszinierend und einzigartig macht – und überzeugen Sie sich selbst, wie unsere Gewehre mit Perfektion zu Ihrem persönlichen Erfolg beitragen werden.



Stefan Holme, Vorstand

## Präzisionsarbeit – Made in Bavaria.

Bei Unique Alpine, angesiedelt im bayerischen Erding, trifft jahrzehntelange Tradition und Geschichte auf zukunftsweisende Visionen – und höchster Anspruch auf echte Leidenschaft.

Dabei ist es unser Ziel, immer das beste Produkt zu entwickeln, zu bauen und zu liefern.

Mit unseren neuen „state of the art“ Waffensystem-Serien – TPG, UPG und JPR – bieten wir jetzt Gewehre, die das Ergebnis dieses hohen Anspruchs sind. Bis ins Detail durchdacht und mit sinnvollen wegweisenden Technologien versehen, vereinen sie chirurgische Präzision mit absoluter Zuverlässigkeit – jedes eine unabdingbare Eigenschaft für den Jagd- oder Sport Erfolg.

Unsere Serien umschließen in ihrem Umfang so gut wie jeden Wunsch, den ein Schütze an sein Gewehr stellen kann – und das in einer Preis-Klasse, die absolut konkurrenzfähig ist und für jeder Art Schützen, ob Anfänger oder Vollblutprofi, in bester Reichweite liegt.



Perfektion in Ihren Händen



Sportlicher Erfolg ist  
immer eine Frage der  
Leidenschaft.

Bei Unique Alpine trifft Leidenschaft auf Perfektion.

# TPG-3 A4

Das taktische Kraftpaket.



Unser multikaliberfähiges Spitzenprodukt. Entwickelt und gebaut nach Nato Norm AC/225 D.14 für die professionellen Anwender. Das TPG-3 lässt hinsichtlich Reichweite, Präzision, Modularität, Robustheit und Verarbeitungsqualität keine Wünsche offen.



# Features TPG-3 A4



## SCHULTERSTÜTZE

Die Schulterstütze ist nach rechts abklappbar, ohne die Waffe in der Gesamtbreite zu verändern. Gleichzeitig wird der Kammerstängel gesichert. Gesamtlänge, Schaftbackenhöhe und Schaftkappenwinkel und -höhe sind frei verstellbar. Eine Picatinny-Schnittstelle erlaubt das Anbringen von Erdsporn oder Distanzplatte aus unserer Zubehörpalette.



## LAUFWECHSEL

Die Läufe können in unter einer Minute ohne Spezialwerkzeug oder andere Vorrichtungen gewechselt werden und werden mittels vier verlustsicher integrierten Klemmschrauben im System wiederholgenau fixiert.



## SCHIENEN

Frei positionierbare Picatinny-Anbauschielen (MilSpec 1913 Rail) werden in fünf verschiedenen Längen angeboten und können auf acht verschiedenen Winkeln rund um den Handschutz formschlüssig angebracht werden.



## MATCHABZUG

Der Matchabzug lässt sich präzise nach Wunsch einstellen. Er besitzt eine hervorragende, trockene Abzugscharakteristik zur kontrollierten Schussabgabe.



## MAGAZINE

Die Magazine aus glasfaserverstärktem Hochleistungskunststoff sind in allen drei Kalibern jeweils in einer kurzen und langen Version erhältlich. Der hochfeste Kunststoff ist Metall als Werkstoff für Magazine weit überlegen, da sich das Material bei einer Belastung nicht wie bei einem traditionellen Stahlmagazin verbiegt oder verformt und somit Zuführungsstörungen der Vergangenheit angehören.



## SICHERUNGSKONZEPT

Schlagbolzensicherung. Innenliegende Notfangrast im Falle eines Sicherungsveragens. Optionale Handballensicherung.

## Technische Daten

MAGAZIN:	Polymer zweireihig .338 Lap. Mag./ 300 Norma Mag.: 8/5 Schuss • 300 Win. Mag. 10/6 Schuss • 308 Win./ 6,5 Creedmoor: 10/15 Schuss
LAUF:	Schwerer Matchlauf mit Mündungsbremse vorbereitet für Schalldämpfer X2
KALIBER:	.338 Lapua Mag., .300 Norma Mag., .300 Win. Mag., .308 Win 6,5 Creedmoor
ABZUG:	Druckpunktabzug, verstellbar, 1,5 - 2,5 kg
LAUFLÄNGE:	.338 LM: 26" (660 mm) .300 NM: 26" (660 mm) .300 Win. Mag.: 26" (660 mm) .308 Win.: 16,5" (419 mm) .24" (609 mm) • 26" (660 mm) 6,5 Creedmoor: 26" (660 mm)
OPTIK AUFNAHME:	20 MOA, STANAG 4694 (Picatinny, kompatibel zu Mil. Spec. 1913)
GESAMTLÄNGE:	91 cm - 125 cm
GEWICHT:	ca. 6,2 kg je nach Lauflänge

# Zubehör TPG-3 A4



TPG-3 Kaliberkit

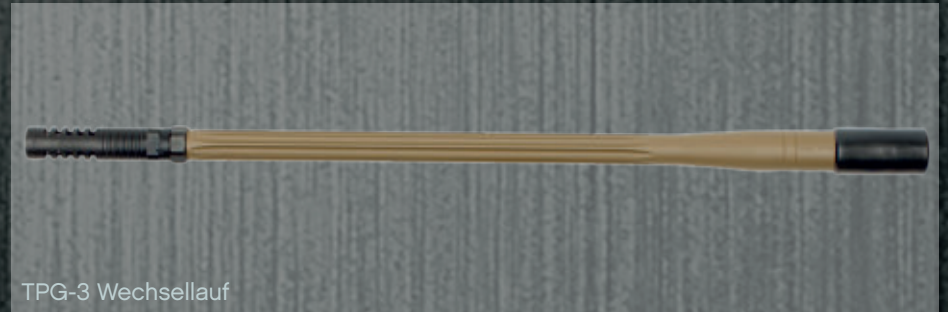

TPG-3 Wechsellauf



X-Connect Schienen



TPG-3 Magazine



Griffverlängerung Hinterschaft



X2 - Taktischer Schalldämpfer

# TPG NX

Die nächste Evolutionsstufe.



Verkauf nur an Militär/Behörden



Die nächste Evolutionsstufe des taktischen Präzisionsgewehrs. Dem Drang nach kompromissloser Modularität, Ergonomie und höchstmöglicher Präzision wurde in der Entwicklung des TPG-NX freien Lauf gelassen. Dadurch ist es möglich, das fortschrittlichste Multikaliberpräzisionsgewehr anbieten zu können.



# Features TPG-NX



Echter Primärauszug



UA-Mündungsbremse mit integrierter Schalldämpferschnellkupplung



Match Druckpunktabzug, verstellbar 0,9-2,5kg und beidseitig bedienbarer Magazinhalter



Multikaliber mit 3-Warzen-Verschluss und 60° Öffnungswinkel



Dreistellungsschlagbolzensicherung, beidseitig im Anschlag bedienbar

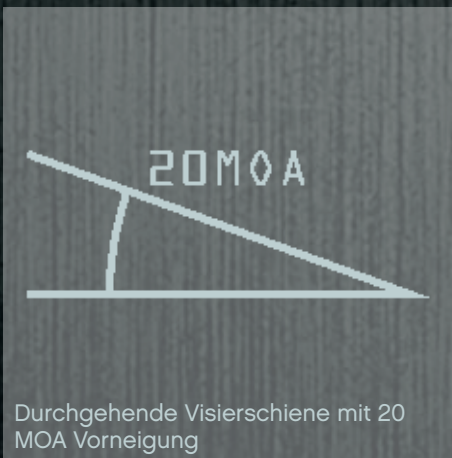

Durchgehende Visierschiene mit 20 MOA Vorneigung



M-Lok Handschutz



Abnehmbarer, rechts klappender Hinterschaft. Schaftlänge stufenlos zwischen 13" und 15,5" verstellbar. Mehrachsig frei verstellbare Wangenauflage und Schaftkappe. 3 QD-Riemenbefestigungspunkte am Hinterschaft. AR-15 Pistolengriff kompatibel.

RELEASE  
THE BE(A)ST.



# Features UPG



## PRIMÄRAUSZUG

Die Hülse wird schon bei der Entriegelungsbewegung aus dem Patronenlager gelöst. Festsitzende oder klemmende Hülsen gehören der Vergangenheit an, ein leichtes Ausziehen der Patronenhülse ist somit gewährleistet.

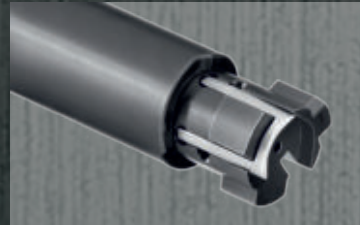

## KONTROLLIERTE ZUFÜHRUNG

Die Patrone wird beim Zuführen unter die Auszieherkralle geschoben und während des Zuführprozesses gehalten. Dadurch wird in jeder möglichen Waffenposition eine sichere und störungsfreie Zuführung der Patrone in das Patronenlager erreicht.



## KONTROLLIERTES AUSSTOSSEN

Die Hülse wird im Ausstoßprozess von der Auszieherkralle gehalten, bis diese durch den systemfesten Ausstoßer ausgeworfen wird. Abhängig von der Repetiergeschwindigkeit fällt oder fliegt die Hülse aus dem System. So wird ein situationsabhängiger Auswurf ermöglicht.



## DREISTELLUNGSSICHERUNG

Die Sicherung verfügt über drei Stellungen: „Feuer“, „Sicher“ sowie „Sicher + Verschluss gesperrt“. Sie wirkt direkt auf den Schlagbolzen. Eine Schussabgabe durch Stoß oder Bruch der Abzugsklinke ist ausgeschlossen.



## DREIWARZENVERSCHLUSS

Stabile und zuverlässige Verriegelung durch die drei tragenden Verriegelungswarzen aus hochfestem Spezialstahl. Der resultierende 60°-Winkel erlaubt einen schnellen und sicheren Repetiervorgang, auch unter widrigsten Umständen.



## MATCHABZUG

Der Matchabzug lässt sich präzise nach Wunsch einstellen. Er besitzt eine hervorragende, trockene Abzugscharakteristik zur kontrollierten Schussabgabe.

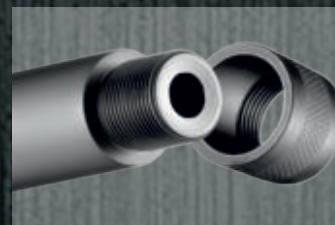

## MÜNDUNGSGEWINDE

Sämtliche Waffen der JPR und UPG Familie verfügen serienmäßig über ein Mündungsgewinde.



## ÖFFNUNGSWINKEL

Der geringe Öffnungswinkel von 60° erlaubt schnelles Repetieren.



## SCHAFT

Der Hinterschaft des UPG-1 ist in Länge und Backenhöhe verstellbar. Des Weiteren kann die gesamte Baugruppe Hinterschaft einfach abgenommen und z.B. gegen einen Klappschaft ausgetauscht werden.

# UPG-1 Festschaft

Der universelle Alleskönner.



Entwickelt auf der Grundlage unserer Tradition, der Perfektion verpflichtet zu sein. Eine Chassis-Waffe ohne Kompromisse. Variantenreich und flexibel in Kalibern, Lauflängen und Schaftvarianten. Passgenau für Ihren Einsatz.

# UPG-1 AR-15 Klappschaft

Der modulare Alleskönner.



- 6-Positionen Schubschaft
- Verstellbare Schaftbacke
- Kompatibel mit Mil-Spec-Schäften



Laufänge 16,5"



# UPG-1 UA Klappschaft

Der versierte Spezialist.



- Stufenlos längenverstellbar
- Backe höhenverstellbar
- Beidseitige QD-Riemenbefestigungspunkte



# Zubehör UPG-1



Festschaft

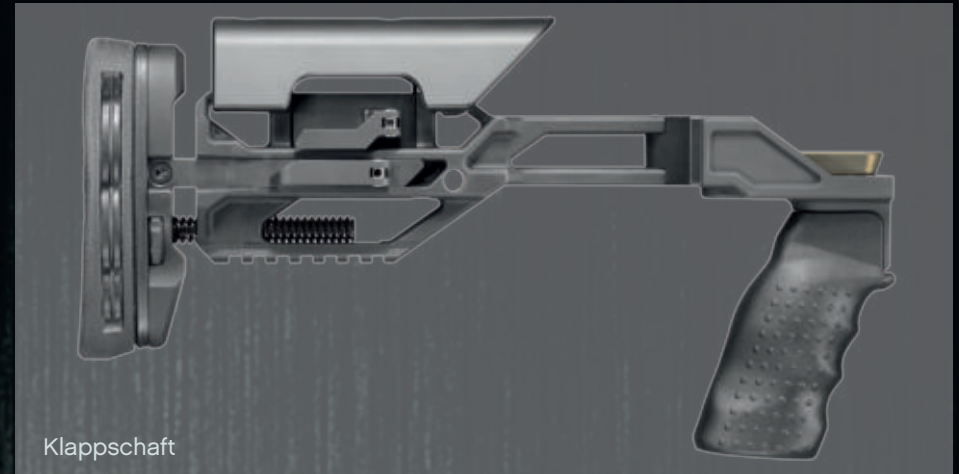

Klappschaft



Klappschaft AR 15

Wir jagen, um zu leben.





# JPR-1 Features

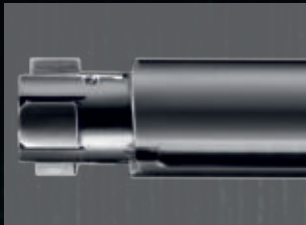

## PRIMÄRAUSZUG

Die Hülse wird schon bei der Entriegelungsbewegung aus dem Patronenlager gelöst. Festsitzende oder klemmende Hülsen gehören der Vergangenheit an, ein leichtes Ausziehen der Patronenhülse ist somit gewährleistet.

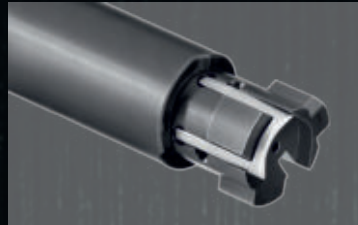

## KONTROLLIERTE ZUFÜHRUNG

Die Patrone wird beim Zuführen unter die Auszieherkralle geschoben und während des Zuführprozesses gehalten. Dadurch wird in jeder möglichen Waffenposition eine sichere und störungsfreie Zuführung der Patrone in das Patronenlager erreicht.



## KONTROLLIERTES AUSSTOSSEN

Die Hülse wird im Ausstoßprozess von der Ausziehkralle gehalten, bis diese durch den systemfesten Ausstoßer ausgeworfen wird. Abhängig von der Repetiergeschwindigkeit fällt oder fliegt die Hülse aus dem System. So wird ein situationsabhängiger Auswurf ermöglicht.

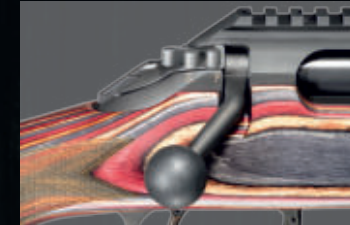

## DREISTELLUNGSSICHERUNG

Die Sicherung verfügt über drei Stellungen: „Feuer“, „Sicher“ sowie „Sicher + Verschluss gesperrt“. Sie wirkt direkt auf den Schlagbolzen. Eine Schussabgabe durch Stoß oder Bruch der Abzugsklinke ist ausgeschlossen.



## DREIWARZENVERSCHLUSS

Stabile und zuverlässige Verriegelung durch die drei tragenden Verriegelungswarzen aus hochfestem Spezialstahl. Der resultierende 60°-Winkel erlaubt einen schnellen und sicheren Repetiervorgang, auch unter widrigsten Umständen.



## MATCHABZUG

Der Matchabzug lässt sich präzise nach Wunsch einstellen. Er besitzt eine hervorragende, trockene Abzugscharakteristik zur kontrollierten Schussabgabe.



## MÜNDUNGSGEWINDE

Sämtliche Waffen der JPR und UPG Familie verfügen serienmäßig über ein Mündungsgewinde.



## ÖFFNUNGSWINKEL

Der geringe Öffnungswinkel von 60° erlaubt schnelles Repetieren.



# JPR-1 Europa

Der zeitlose Klassiker.



- Nussbaumholzschaft, Ebenholzabschluss an Pistolengriffkappe und Vorderschaft
- geeignet für Rechts- und Linksanschlag
- Riemenbügelösen vorne und hinten
- Mündungsgewinde M15x1



Das moderne JPR-System kombiniert mit zeitloser, klassischer Schaftform.

# Monaco



- Exklusiver Nussbaumholzschaft, Ebenholzabschluss an Pistolengriffkappe und Vorderschaft
- geeignet für Rechts- und Linksanschlag
- Riemenbügelösen vorne und hinten
- Mündungsgewinde M15x1

Die feine Linienführung spiegelt unsere Interpretation einer Jahrhunderte alten Handwerkstradition wieder. Modernste Materialien kombiniert mit edelstem Wurzelholz bilden den Grundstock für Ihre Jagderlebnisse.



# JPR-1 Kodiak

Der robuste Begleiter.



- Robuster, witterungsunempfindlicher Laminatschaft, geeignet für Rechts- und Linksanschlag
- abnehmbare Visierschiene
- Riemenbügelösen vorne und hinten
- Mündungsgewinde 5/8"-24 UNEF



Klassische Form trifft moderne Optik. Die Kodiak trägt ihr Selbstbewusstsein zur Schau und ist dabei hochbelastbar und zuverlässig. Ihr treuer Begleiter in der Natur.

# JPR-1 Kodiak Scout

Der verlässliche Abenteurer.

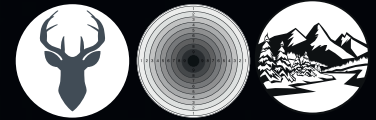

- Verlängerte Visierschiene zur Montage von Scoutoptiken oder Nachtsichtvorsatzgeräten
- robuster Laminatschaft, geeignet für Rechts- und Linksanschlag
- Ghost Ring Visier
- Riemenbügelösen vorne und hinten
- Mündungsgewinde 5/8"-24 UNEF

Unser Modell Kodiak Scout ist der universelle Partner für Ihr großes Abenteuer. Kompakt, praktisch, vielseitig passt sie an jeden Rucksack.



# JPR-1 Nordland

Der vielseitige Profi.



- Längen- und Höhenverstellbarer GRS Berserk Kunststoffschäft
- QD Riemenbügelösen
- Integrierte Picatinny-Schiene (STANAG 4694)
- Mündungsgewinde 5/8"-24 UNEF



Ergonomisch perfekt und robust. Unser Nordland Modell deckt alle Bedürfnisse der modernen Jäger und ambitionierten Sportschützen ab. Höchstleistung bei jedem Wind und Wetter.

# JPR-1 Nordland Scout

Das flexible Multitalent.

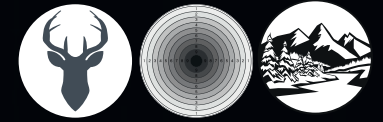

- Längen- und Höhenverstellbarer GRS Berserk Kunststoffschäft
- QD Riemenbügelösen
- Integrierte Picatinny-Schiene (STANAG 4694)
- Visierschienenverlängerung
- Mündungsgewinde 5/8"-24 UNEF

Unser Nordland Modell mit verlängerter „Werkbank“. Die lange Picatinny-Schiene bietet zusätzlich die Möglichkeit zur Anbringung von Nachtsichtvorsatzgeräten. Für alle Tage und Nächte.



# JPR-1 Highland



Der routinierte Distanzexperte.



Schafffarbe Holz Graublau

Schafffarbe Holz Natur

- Sportlich, ergonomischer Laminatschaft, geeignet für Rechts- und Linksanschlag, in Grau und Braun erhältlich
- Integrierte Picatinnyschiene (STANAG 4694)
- Mündungsgewinde 5/8"-24 UNEF



Unser Highland Modell besticht mit seinem Schichtholzschafft und sportlicher Ergonomie. Eine perfekte Präzisionswaffe für Jagd und Sport, um Ihre Ziele zu erreichen.



# Technische Daten

## Modelle UPG und JPR

Modell	Kaliber					Lauflänge				Mündungsgewinde			Abzug	Magazin	Sicherung	Epoxidharzbettung	Länge in cm	Gewicht in kg	
	308 Winchester (1:12 <sup>u</sup> )	6,5 Creedmoor (1:8 <sup>u</sup> )	6,5x47 Lapua (1:8 <sup>u</sup> )	243 Winchester (1:10 <sup>u</sup> )	450 Bushmaster (1:24 <sup>u</sup> )	16,5 <sup>u</sup> **	20 <sup>u</sup>	24 <sup>u</sup>	26 <sup>u</sup>	M15x1	5/8-24 UNEF	Picatinny							
UPG-1	x	x	x	x	x	x	x	x	x		x	x					91-115	4,8-5,3	
JPR-1 Europa	x	x	x	x	x	x	x	x	x	x							x	93-116	3-3,5
JPR-1 Monaco	x	x	x	x	x	x	x	x	x	x							x	93-116	2,8-3,3
JPR-1 Kodiak	x	x	x	x	x	x	x	x	x		x						x	93-116	3,6-4,1
JPR-1 Kodiak Scout	x				x	x					x	x					x	93	3,7
JPR-1 Nordland	x	x	x	x	x	x	x	x	x		x	x					x	91-115	4,2-4,7
JPR-1 Nordland Scout	x	x	x	x	x	x	x	x	x		x	x					x	91-115	4,2-4,7
JPR-1 Highland	x	x	x	x	x	x	x	x	x		x	x					x	93-117	3,8-4,3

Druckpunkt 0,9-2,5 kg

AICS Standard

Dreistellungsschlagbolzensicherung

\* Lauflänge 16,5<sup>u</sup> ausschließlich im Kaliber .308 Winchester/.450 Bushmaster erhältlich

# ProAction

Der ideale Grundstein

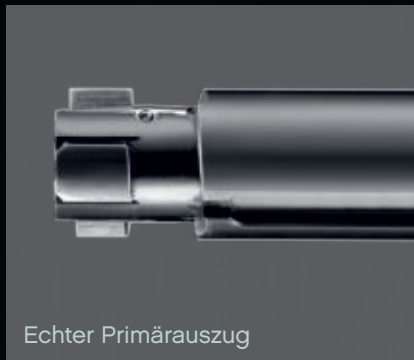

Der ideale Grundstein für Ihr nächstes Projekt. Das einzige marktverfügbare System mit echtem Primärauszug. Erhältlich in einer Vielzahl von Systemformen.

# ProAction Type 1

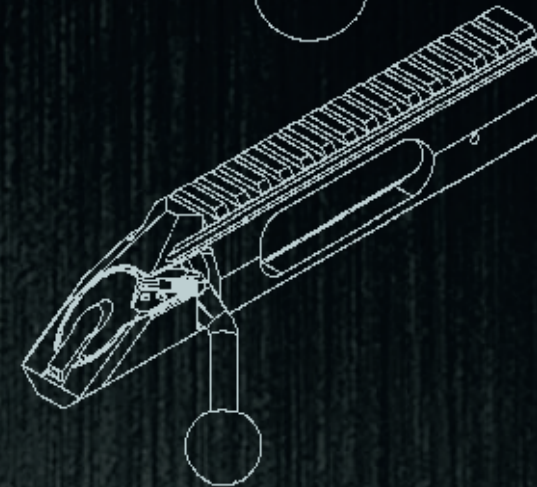
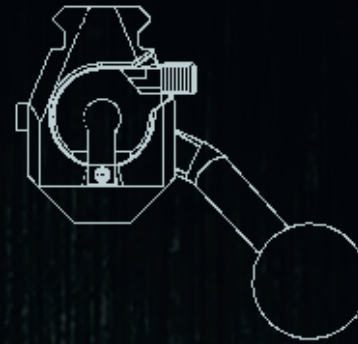
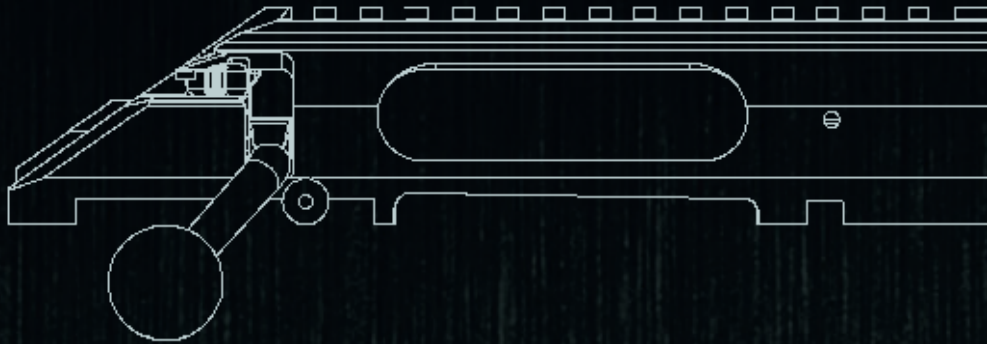

- Tac System • Kantige Kontour • Integrierte Picatinny-schiene nach STANAG 4694
- Ausgefräst für AICS short action Magazine

# ProAction Type 11

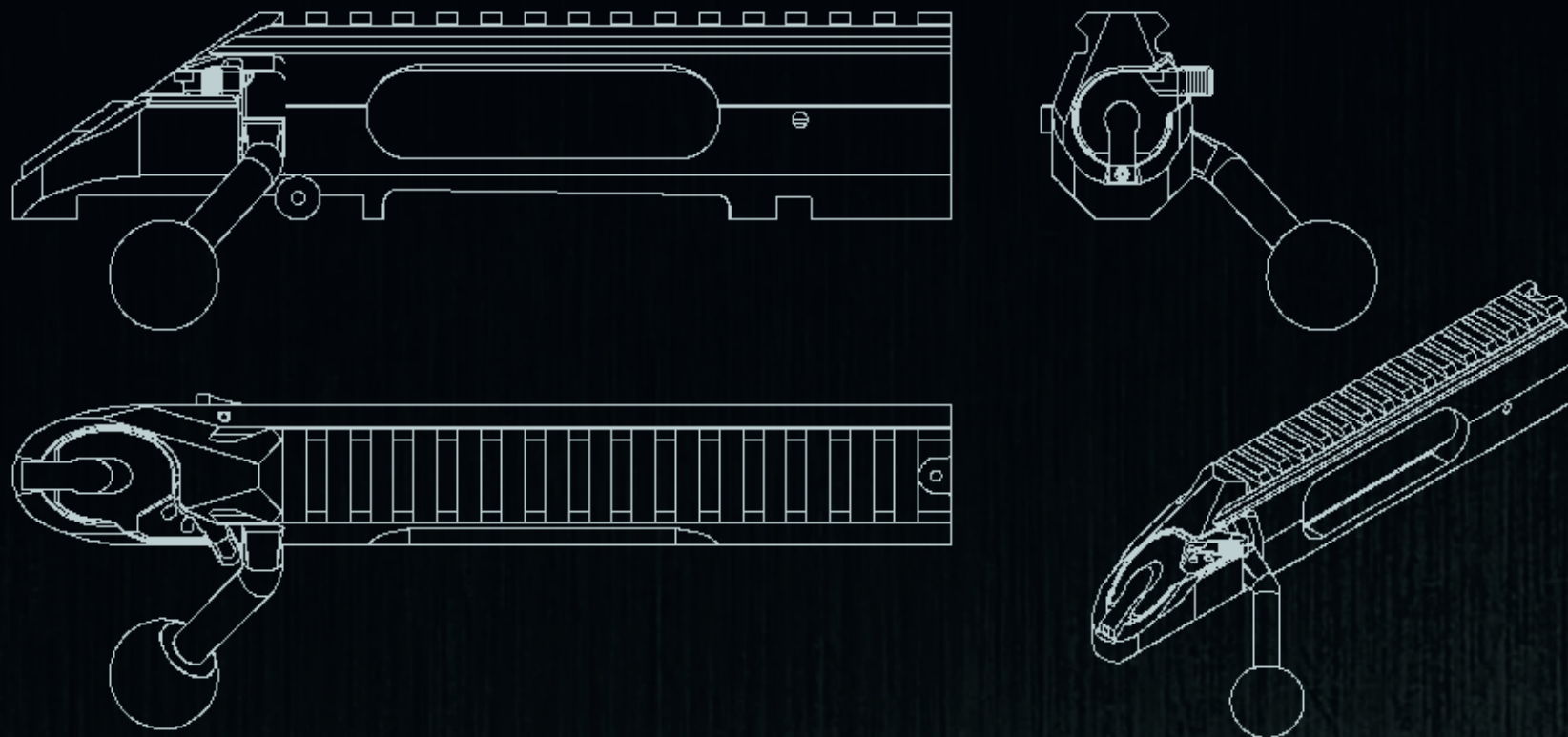

- Sport System • Systemrückseite gerundet • Integrierte Picatinnyschiene nach STANAG 4694
- Möglichkeit zur Anbindung einer Visierschienenverlängerung • Ausgefräst für AICS short action Magazine

# ProAction Type III

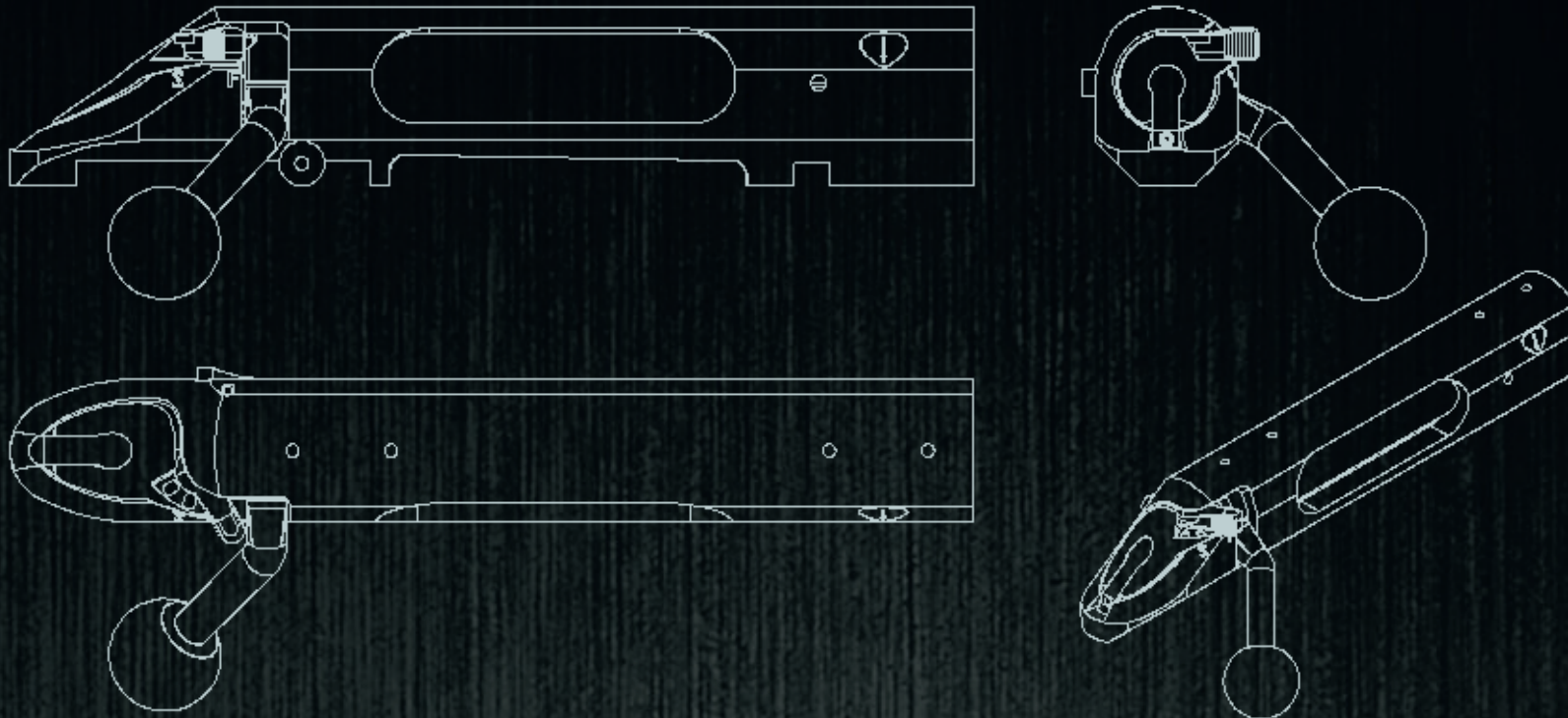

- Jagd System • Systemoberseite und -rückseite • gerundet Gewindebohrungen zur Optikmontage
- Ausgefräst für AICS short action Magazine

# ProAction Type IV

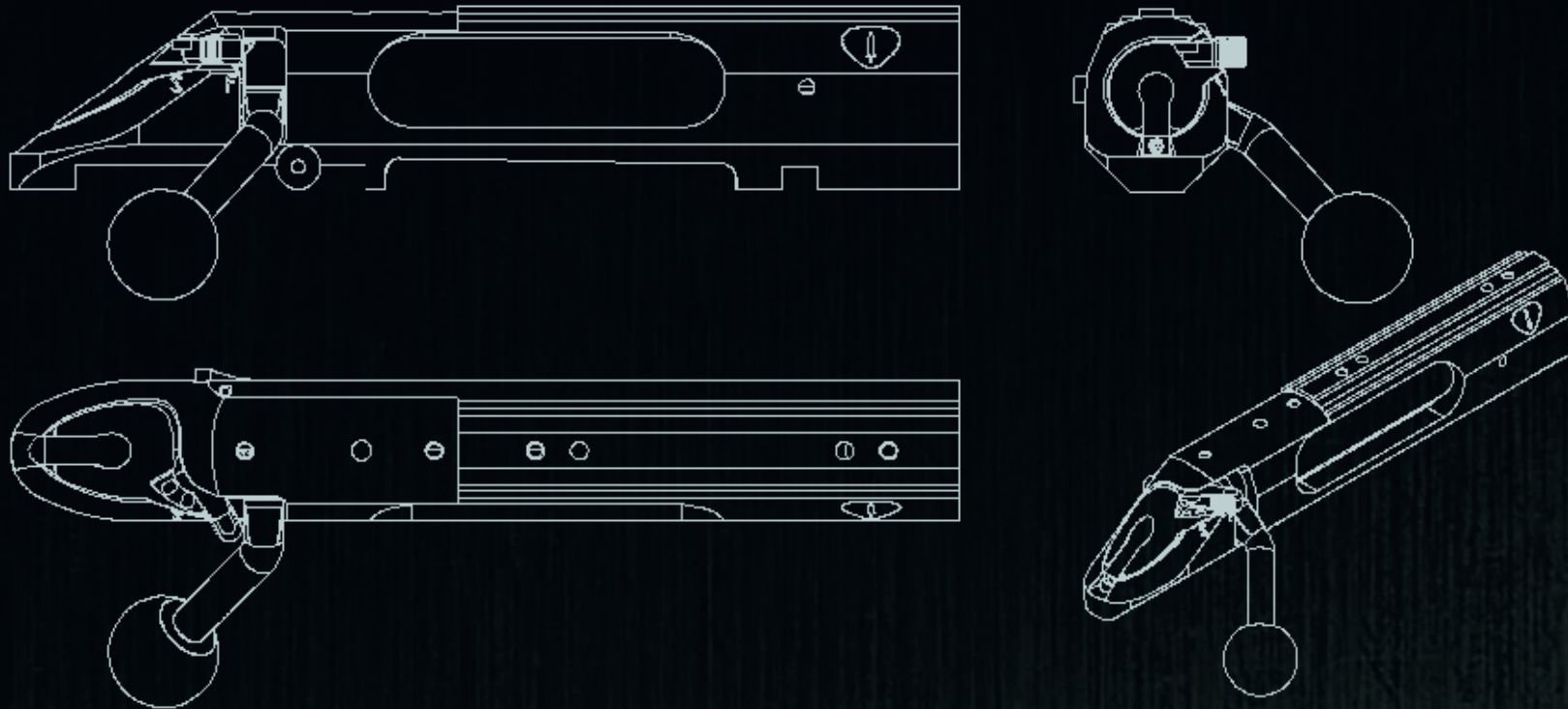

- Scout System • Systemrückseite gerundet • Gewindebohrungen zur Aufnahme der Kimme
- Gewindebohrungen zur Aufnahme der Visierschiene • Ausgefräst für AICS short action Magazine

# ProAction Type V

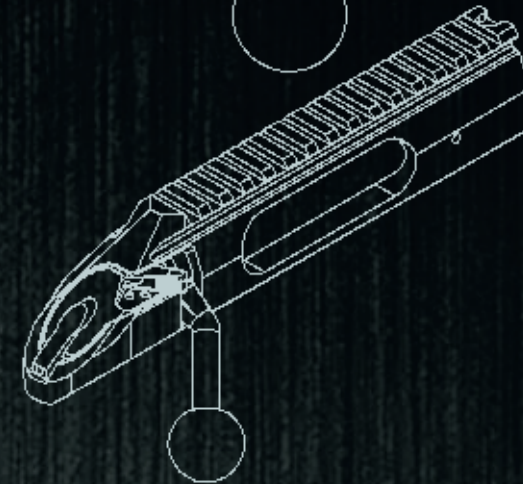
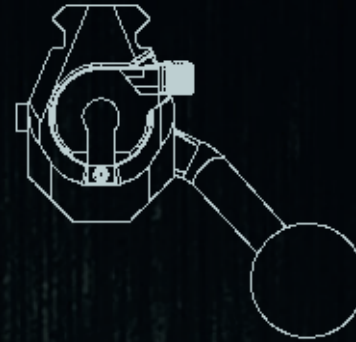
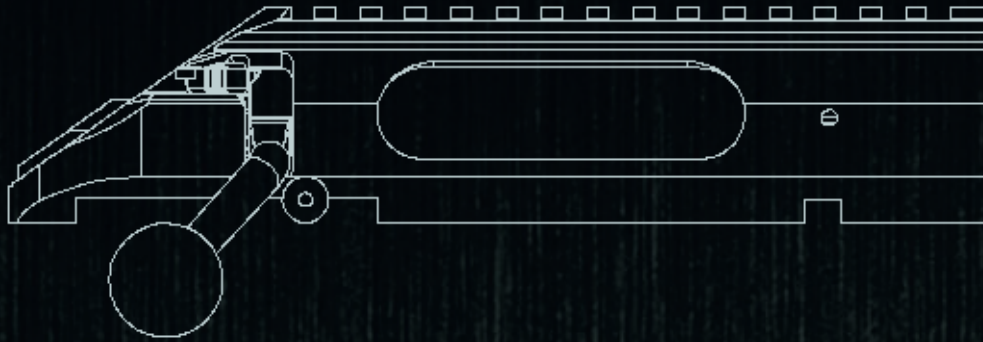

- Einzellader System • Für Benchrest- und F-Class-Waffen • Systemrückseite gerundet
- Integrierte Picatinny Schiene nach STANAG 4694

# Abzug UPG/JPR

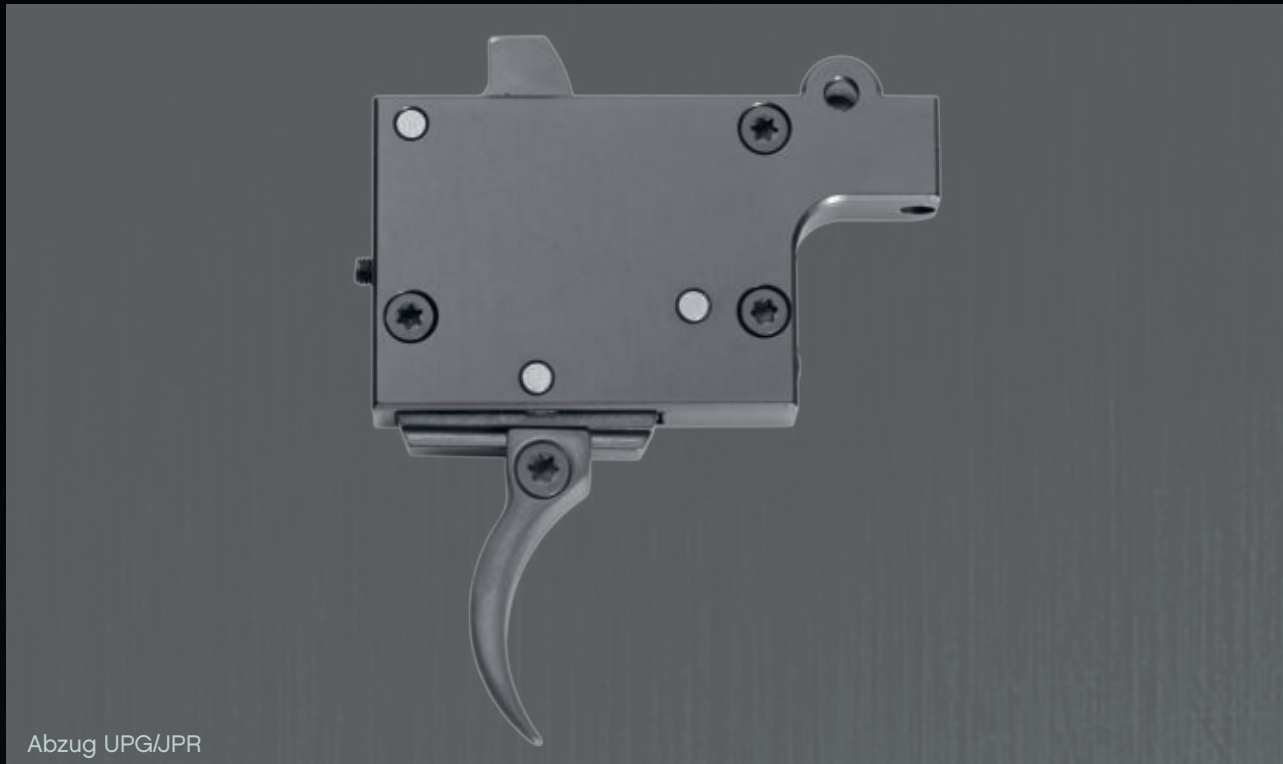

Abzug UPG/JPR

- Druckpunktabzug Vollverstellbar • Vorzugsweg • Rastüberschitt • Abzugsgewicht • Triggerstop ca. 900g-2,5kg
- Mauser-98-Anbindung (für Verwendung in Mauser 98 Systemen sind ggf. Anpassungen notwendig)



# ProAktion-Zubehör



Abzugsbügel



Kammergriff



Abzugszüngel

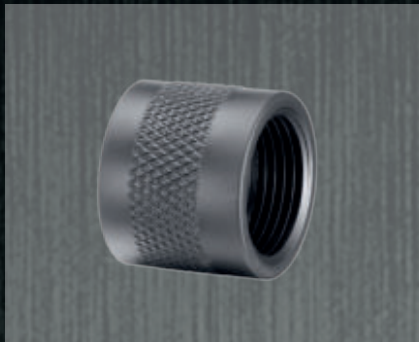

Gewindeschutzmuttern



Magazine



Mündungsbremsen

# Modular Chassis System Rem700



- Modulares Chassis System
- Einfach zu wechselnde Hinterschäfte
- Handschutz in 2 Längen
- AICS kompatibel



# AICS Magazin



AICS Magazin 4 Schuss

nach AICS Standard, Magazinschachtlänge beachten! Tikka T3(x) CTR, UPR kompatibel  
Short Action Magazin 4 Schuss



AICS Magazin 10 Schuss

AICS kompatibel  
Tikka T3(x) Tac A1, CTR, UPR Kompatibel  
Short Action Magazin  
10 Schuss



Einleger mit erhöhter Sichtbarkeit zum einfacheren Auffinden, optional

# Zubehör



TMB-1 – taktische mündungsbremse

Die UA Mündungsbremse zählt zu den effektivsten und zugleich schlankesten Mündungsbremsen in ihrer Kaliberklasse. Die Lieferung erfolgt mit der zugehörigen Kontermutter. Bis Kaliber 9,3mm.

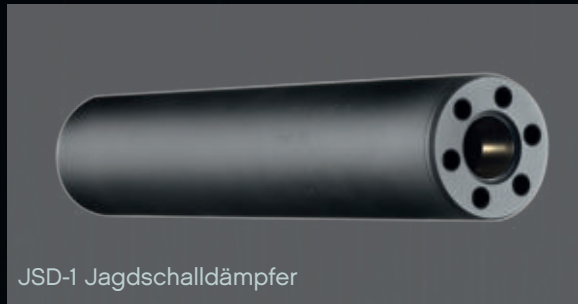

JSD-1 Jagdschalldämpfer

Mit dem Jagdschalldämpfer JSD-1 bieten wir auf der Basis unserer langjährigen Erfahrungen aus dem behördlichen Bereich, einen speziell für jagdliche Anwendungen optimierten Schalldämpfer.

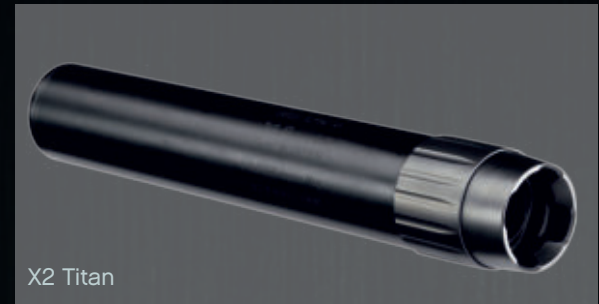

X2 Titan

Im Handumdrehen einsatzbereit. Dank Schnellkupplung lässt sich der X2 binnen Sekunden aufsetzen oder abnehmen. Dank Titaninnenleben ist er leicht und robust.



UMB-1 universal mündungsbremse -1

Bis Kaliber 7,62mm

- Hocheffektives 10-Kammerdesign mit Gasseparator
- Ausrichtung und Sicherung durch formintegrierte Kontermutter
- Gewinde 5/8-24 UNEF
- Kompakte Abmaße
- Ø25,5mm
- Länge ca.70mm
- Längenänderung der Waffe ca. 50mm
- Gewicht ca. 145g



JSD-2 und JSD-2-K

Unter Verwendung von Titanbauteilen zeichnet sich der Unique Alpine Jagdschalldämpfer durch Robustheit, Langlebigkeit und geringes Gewicht aus.

JSD-2

- Teleskopierender Schalldämpfer
- Verlängerung der Waffe: 140mm
- Gesamtlänge: 255mm
- Ø 40mm
- Gewicht: ca. 680g
- Max. Laufdurchmesser: 21,5mm
- Edelstahl/Titan

JSD-2-K

- Teleskopierender Schalldämpfer
- Verlängerung der Waffe: 95mm
- Gesamtlänge: 210mm
- Ø 40mm
- Gewicht: ca. 600g
- Max. Laufdurchmesser: 21,5mm
- Edelstahl/Titan

# Zubehör



Advanced ergonomic pistolgrip

AR 15 kompatibel, Schwarz, RAL 7008 (FDE), Material: Glasfaserverstärkter Kunststoff



Advanced ergonomic pistolgrip



Flimmerband

Länge 320mm - 740mm, Breite 50mm



M-Lok Picatinny-Schienen

M1913/STANAG 4694 Schienen im Set mit 60mm, 80mm und 100mm Länge. Material: Glasfaserverstärkter Kunststoff

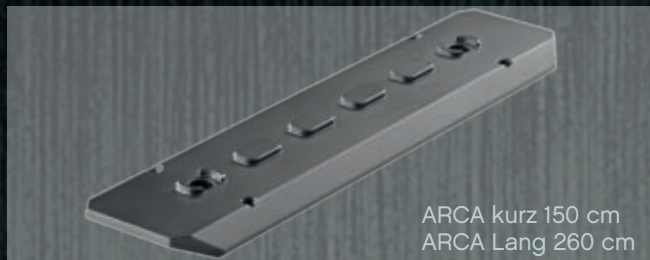

ARCA kurz 150 cm  
ARCA Lang 260 cm



Gripextension

Die Hinterschaft Griffverlängerung dient zur erleichterten Ergreifung des Hinterschaftes durch die unterstützende Hand. Des Weiteren kann durch dieses Teil die Position der Erdspornaufnahme um 50mm in Richtung Auflagefläche verlagert werden. Schwarz, RAL 7008



M-Lok Harrisadapter

Der M-Lok Harrisadapter bietet die Möglichkeit, Zweibeine nach Harris Bauart schnell, einfach, und günstig an jeglicher M-Lok Schnittstelle zu befestigen.



M-Lok QD Riemenbügelaufnahme

Der M-Lok QD Adapter bietet die Möglichkeit, Riemenbügelösen schnell, einfach, und günstig an jeglicher M-Lok Schnittstelle zu befestigen.

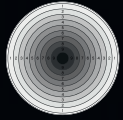

# Sport Gewehre



# Jagd Gewehre



# Adventure Gewehre



TPG-3 A4



UPG-1 Festschaft



UPG-1 AR-15 Klappschaft



UPG-1 UA Klappschaft



JPR-1 Nordland



JPR-1 Highland



JPR-1 Nordland Scout



JPR-1 Europa



JPR-1 Monaco



JPR-1 Highland



JPR-1 Kodiak



JPR-1 Nordland



JPR-1 Nordland Scout



JPR-1 Kodiak Scout



JPR-1 Nordland Scout



JPR-1 Kodiak Scout



### Sport

Absolute Treffgenauigkeit garantieren beste Ergebnisse und Erfolge im sportlichen Schießwettbewerb.



### Jagd

Höchste Präzision und Verlässlichkeit für eine verantwortungsvolle Jagd ohne Nachsuche.



### Adventure

Die zuverlässigen Partner für Ihr persönliches Abenteuer, egal ob im heimischen Wald, in der kanadischen Wildnis oder am nordischen Polarkreis.



Perfektion in Ihren Händen

Unique Alpine AG • Rennweg 33 • 85435 Erding • Tel: +49 8122 999 814-0 • Fax: +49 8122 999 814-950 • [www.unique-alpine.com](http://www.unique-alpine.com)